



## **SERIES ORS OPEN HOSE REEL**

## **SERIE ORS ÖPPEN SLANG- UPPRULLARE**



Part No. / Art. Nr. / Réf.:

**45222, 45225, 45235, 25232, 25235, 15212, 15225, 55225, 65232 (65222), 65235 (65225), 35241, 75232,  
75235, 25205**

## TECHNICAL DATA / TEKNISKA DATA

TECHNICAL DATA	45222	45225	45235	25232	25235	15212	15225	55225	65232	65235	35241	75232	75235	25205	EN
Media	Air, Water			Oil, Air, Water		Grease		Hot/HP water (<150°C)	Wind screen fluid, Degreaser		Vacuum, Diesel	AdBlue		Va-rious	
Hose length	10 m	15 m	15 m	10 m	15 m	10 m	15 m	15 m	10 m	15 m	6 m	10 m	15 m	No hose	
Hose diameter (mm - inches)	10 - 3/8"		12,5 - 1/2"	12,5 - 1/2"		6,35 - 1/4"	10 - 3/8"	10 - 3/8"	12,5 - 1/2"	12,5 - 1/2"	16 - 5/8"	12,5 - 1/2"		-	
Max. pressure (MPa - bar)	1,5 - 15			7,5 - 75		35 - 350		18 - 180	7,5 - 75		-	7,5 - 75			
Inlet thread	1/2" BSP (F)			1/2" BSP (F)		1/4" BSP (F)	3/8" BSP (F)	3/8" BSP (F)	1/2" BSP (F)		1/2" BSP (F)	1/2" BSP (F)		1/2" BSP (F)	
Outlet thread	3/8" BSP (M)		1/2" BSP (M)	1/2" BSP (F)		1/4" BSP (M)		3/8" BSP (F)	1/2" BSP (F)		1/2" BSP (F)	1/2" BSP (F)		-	

TEKNISKA DATA	45222	45225	45235	25232	25235	15212	15225	55225	65232	65235	35241	75232	75235	25205	SE
Media	Luft, Vatten			Olja, Luft, Vatten		Fett		H.T. vatten (<150°C)	Spolarvätska, Avfettning		Vakuum, Diesel	AdBlue		Diverse	
Slanglängd	10 m	15 m	15 m	10 m	15 m	10 m	15 m	15 m	10 m	15 m	6 m	10 m	15 m	Ingen slang	
Slangdiameter (mm - tum)	10 - 3/8"		12,5 - 1/2"	12,5 - 1/2"		6,35 - 1/4"	10 - 3/8"	10 - 3/8"	12,5 - 1/2"	12,5 - 1/2"	16 - 5/8"	12,5 - 1/2"		-	
Max. tryck (MPa - bar)	1,5 - 15			7,5 - 75		35 - 350		18 - 180	7,5 - 75		-	7,5 - 75			
Inloppsgånga	1/2" BSP (Inv)			1/2" BSP (Inv)		1/4" BSP (Inv)	3/8" BSP (Inv)	3/8" BSP (Inv)	1/2" BSP (Inv)		1/2" BSP (Inv)	1/2" BSP (Inv)		1/2" BSP (Inv)	
Utloppsgånga	3/8" BSP (Utv)		1/2" BSP (Utv)	1/2" BSP (Inv)		1/4" BSP (Utv)		3/8" BSP (Inv)	1/2" BSP (Inv)		1/2" BSP (Inv)	1/2" BSP (Inv)		-	

## MEASUREMENTS

EN

## MÅTT

SE

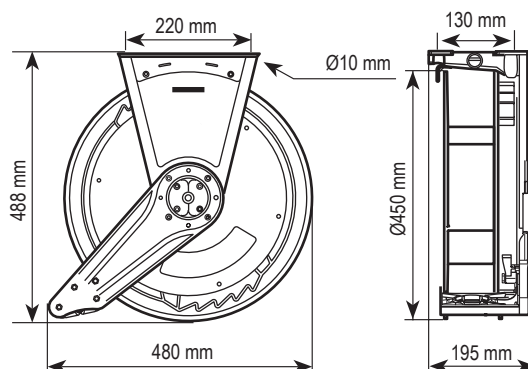

## SAFETY PRECAUTIONS

EN

- This equipment is for professional use only.
- Do not leave the hose to coil unattended.
- Ensure that the pressure does not exceed maximum working pressure of the lowest rated system component.
- To assure the function of the hose reel, it is important to choose a model that is compatible with the fluid and pressure.
- Release the pressure inside the reel before servicing.

## SÄKERHETSANVISNINGAR

SE

- Släpp inte taget om slangen vid upprullning, detta kan skada slangupprullaren, utrustning och personer i dess närhet.
- Säkerställ att systemets arbetstryck inte överstiger den lägst klassade systemkomponenten.
- För att säkerställa slangrullens funktion är det mycket viktigt att använda rätt modell för respektive vätska, tryck och temperatur.
- Släpp på trycket i slangrullen innan service utförs.

## GENERAL / ALLMÄNT

- The spring is always under great tension. Always contact your supplier or service centre to change the spring.
- Fluids under pressure can cause serious injury.
- Slangrullens fjäder är alltid kraftigt spänd. Kontakta alltid er distributör eller service center för byte av fjäder.
- Vätskor under högt tryck kan orsaka allvarliga skador.

### GENERAL

EN

Open hose reel for air, water (cold or hot; high or low pressure), antifreeze, vacuum, lubricants, grease and other fluids depending on model. Hose can be extended to the desired length and latched with a mechanism. By pulling the hose, the latch is released and the hose is automatically rewound.

### ALLMÄNT

SE

Öppen slangupprullare för luft, vatten ( kallt eller varmt; högt eller lågt tryck), kylarvätska vakuuum, olja, fett och andra vätskor beroende på modell. Slangen kan dras ut och spärras i önskat läge. Genom att återigen dra i slangen lossas spärren och slangen rullas tillbaka.

### INSTALLATION

EN

The hose reel can be installed directly on the fixing surface, by using a plate (fig. A) or a pivoting bracket (Fig. B). To achieve the reels optimal operation; its hose guide arm can be mounted in the following positions:

### INSTALLATION

SE

Slangrullen kan installeras direkt på monteringsytan eller genom användande av fästplatta (Fig. A) eller svängbart fäste (Fig. B). För att uppnå bästa funktion kan slangrullens styrarm monteras i följande positioner:

Figure 2

Figure 3

Figure 4

Recommended for ceiling and wall or column under 2.5 m (8 feet).

Recommended for wall, column, bench, tank, etc.

Recommended for wall or column at a height above 2.5 m (8 feet), mobile units, lube truck, tank assemblies etc.

Figur 2

Figur 3

Figur 4

Lämpligt för montage i tak eller på vägg/ pelare under 2.5 m.

Lämpligt för montage på vägg/ pelare, bänk, tank etc.

Lämpligt För montage på vägg/ pelare på mer än 2.5 m höjd, mobila enheter, flakmontage etc.

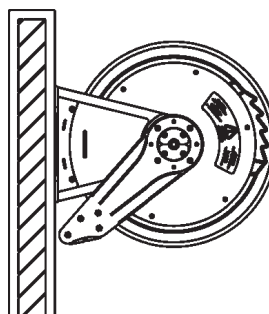
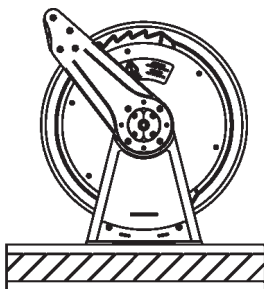
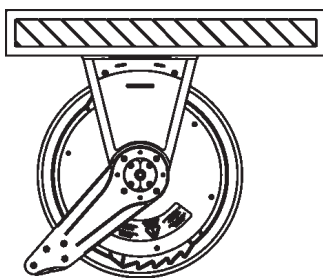

FIG A.



FIG B.

FIG 2.

FIG 3.

FIG 4.

### MOVING THE HOSE GUIDE ARM

EN

1. Clamp the spool with a c-clamp to lock the hose reel (Fig c).
2. Remove the hose stop (Fig. 7).
3. Unscrew the fixing screws (Fig. 5).
4. Place the hose guide arm and fasten it using the fixing screws.-
5. Insert the hose reel through the hose outlet and refasten the hose stop in desired position..
6. Unlock the spool.

### ÄNDRA ARMENS POSITION

SE

1. Använd en tving eller liknande för att låsa rullen (se Fig. C).
2. Ta bort slangstoppet (Fig. 7).
3. Ta bort skruvarna som håller styrarmen (Fig. 5).
4. Sätt styrarmen i önskad position och fäst den.
5. Trä slangen genom slangstyrningen och sätt tillbaka slangstoppet i önskat läge.
6. Ta bort tvingen.

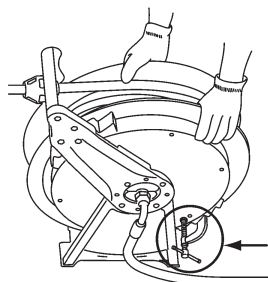

FIG C.

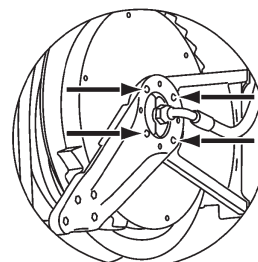

FIG 5.

## MAINTENANCE

EN

Before carrying out any kind of maintenance, close the nearest shut off valve and open the dispensing valve to release any pressure in the hose. The reel spring is under very high tension and can cause serious injury if released, therefore do not attempt to service the spring inside the reel.

## UNDERHÅLL

SE

Innan något underhåll utförs på slangrullen ska närmsta ventil stängas och utlopps ventilen öppnas för att släppa ut trycket i slangen. Utför aldrig någon service på fjädern i rullen då den är väldigt spänd och kan orsaka allvarliga skador vid olycka.

## HOSE INSTALLATION

EN

- Clamp the hose reel firmly to a work bench.
- Pretension the hose reel power spring by rotating the spool:

10m spring : 16 turns.  
 15m spring: 19 turns.  
 15m HD spring: 21 turns.

### BE VERY CAREFUL SO THAT THE REEL DOES NOT UNLATCH!

- Introduce the hose end that is to be fixed to the hose reel through the outlet guide and then through opening in the drum of the spool. Pull the hose through the drum towards the swivel.
- Fix the hose to the swivel as indicated in figure 8a and fix the U bolt as shown in figure 8b.
- Fix the hose stop to the free end of the outlet hose.
- Pull the hose slightly out to free the spool latch and then gradually release the hose to allow the hose reel to wind up the hose.
- If the hose reel does not rewind satisfactorily, then adjust the tension of the power spring (see "Spring load adjustment").

## MONTERING AV SLANG

SE

- Sätt fast slangrullen i en bänk.
- Förspänn slangrullens fjäder genom att vrida trumman.

Fjäder för 10m slang: 16 varv.  
 Fjäder för 15 m slang: 19 varv.  
 Fjäder för 15m slang, HD: 21 varv.

### VAR FÖRSIKTIG SÅ ATT RULLEN INTE HOPPAR UR SITT SPÄRRADE LÄGE!

- För slangen genom styrrmens slangstyrning och sedan genom öppningen i trumman. Dra slangen genom trumman mot sviveln.
- Fäst slangen på sviveln enligt figur 8a och montera U-bulten som det visas i figur 8b.
- Montera slangstoppet på slangens fria ände.
- Dra ut slangen en bit för att lossa spärren och släpp försiktigt efter för att låta rullen rulla upp slangen.
- Behövs fjädern spännas ytterligare; se avsnitt "Justering av fjäderns spänning".

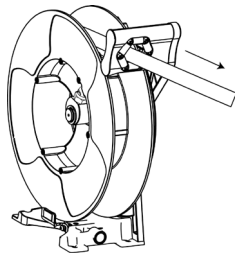

FIG 6.

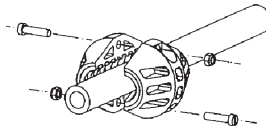

FIG 7.

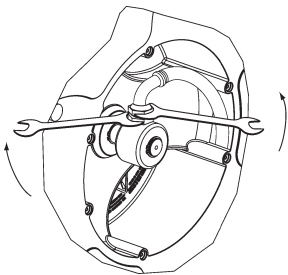

FIG 8a.

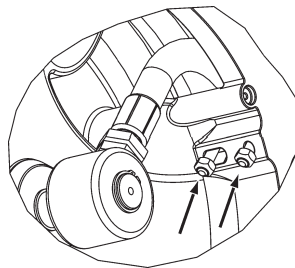

FIG 8b.

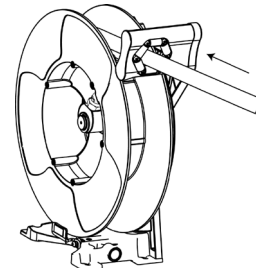

FIG 9.

HOSE REPLACEMENT

EN

**Warning!** Before removing the hose, close the nearest shut off valve to the reel and open the fluid control gun to release the pressure inside the hose.

1. Unwind the hose completely and search for the ratchet blocking position (Fig. 6).
2. Remove the hose stopper (Fig. 7).
3. Disconnect the hose as seen (Fig. 8a). Release the hose from the disk by removing the clamp (Fig. 8b).
4. Pass the new hose through the hose outlet and connect it to the hose reel. Assemble the clamp and assemble the hose stopper to the required length.
5. Pull the hose hard enough to release the latch, and slowly allow the hose to retract (Fig. 9).

SPRING LOAD ADJUSTMENT

EN

**To increase spring tension**

1. Pull the hose out 3m (10 feet) and let the hose get latched (Fig. 11). Remove the hose guide mounted on the bracket as indicated in Figure 11.
2. Push the hose back through the hose outlet and make another loop on the spool (Fig. 13).
3. Remount the hose guide on the bracket.
4. Gently pull the hose and let it rewind (Fig. 14).
5. Repeat if more spring tension is required.

**To decrease spring tension**

1. Pull the hose out 3m (10 feet) and let the hose get latched (Fig. 11). Remove the hose guide mounted on the bracket as indicated in Figure 11.
2. Push some of the hose back through the hose outlet, take one loop off the spool and pull the hose through the hose outlet.
3. Remount the hose guide on the bracket.
4. Gently pull the hose and let it rewind (Fig. 14).
5. Repeat if less tension is required.

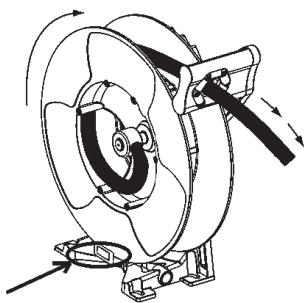

FIG 11.

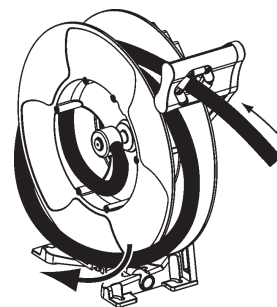

FIG 12.

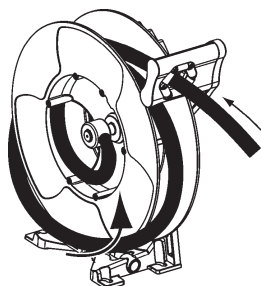

FIG 13.

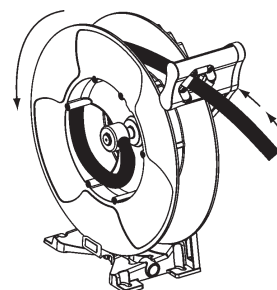

FIG 14.

BYTE AV SLANG

SE

**Viktigt!** Innan slangen monteras bort: stäng den från rullen sett närmaste ventilen samt öppna handventilen för att släppa på trycket i slang.

1. Dra ut slangen helt och hitta spärrläget (Fig. 6).
2. Ta bort slangstoppet (Fig. 7).
3. Ta loss slangen från sviveln enligt (Fig. 8a) och ta bort klammern (Fig. 8b).
4. För den nya slanggen genom slangstyrningen och anslut den till sviveln. Sätt tillbaka klammern samt montera slangstoppet på önskad höjd.
5. Släpp spärren genom att dra i slanggen och låt den sakta rulla upp sig på trumman (Fig. 9).

JUSTERING AV FJÄDERNS SPÄNNING

SE

**För att öka fjäderns spänning**

1. Dra ut 3 m av slanggen och spärra rullen (Fig. 11). Ta bort slangstyrningen på fästet (markerad i Fig. 11).
2. För tillbaka en del av slanggen genom slangstyrningen och lägg en till ögla på rullen (Fig. 13).
3. Montera tillbaka slangstyrningen på fästet.
4. Dra försiktigt ut slanggen tills spärren släpper och låt slanggen rullas tillbaka på rullen (Fig. 14).
5. Upprepa om mer högre spänning önskas.

**För att minska på fjäderns spänning**

1. Dra ut 3 m av slanggen och spärra rullen (Fig. 11). Ta bort slangstyrningen på fästet (markerad i Fig. 11).
2. För tillbaka en del av slanggen genom slangstyrningen och ta sedan bort en ögla på rullen (Fig. 12).
3. Montera tillbaka slangstyrningen på fästet.
4. Dra försiktigt ut slanggen tills spärren släpper och låt slanggen rullas tillbaka på rullen (Fig. 14).
5. Upprepa om mindre spänning önskas.

## MAINTENANCE / UNDERHÅLL

### SWIVEL REPLACEMENT

EN

Warning! Before removing the damaged swivel, close the nearest shut off valve to the reel and open the fluid control gun to release the pressure inside the hose.

1. Pull the hose out and let the hose get latched (Fig.15).
2. Unscrew the hose from the swivel using two spanners (Fig. 16).
3. Remove the circlip and pull the swivel. Be careful not to damage the swivel O-Ring (Fig. 17).
4. Assemble the new swivel and re-assemble the pieces in reverse order.

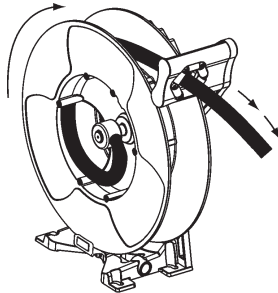

FIG 15.

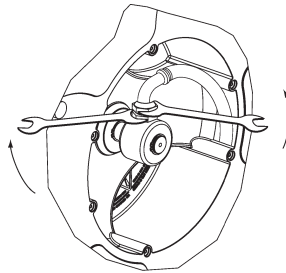

FIG 16.

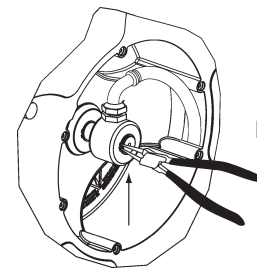

FIG 17.

### BYTE AV SVIVEL

SE

Viktigt! Innan sviveln byts, stäng den från rullen sett närmaste ventilen samt öppna handventilen för att släppa på trycket i slangen.

1. Dra ut en bit av slangen och spärra rullen (Fig. 15).
2. Lossa slangen från rullen med hjälp av två fasta nycklar (Fig. 16).
3. Ta loss segersäkring och dra loss sviveln. Var försiktig så att inte svivelns O-Ring skadas (Fig. 17).
4. Montera den nysa sviveln och sätt tillbaka delarna i omvänd ordning.

### LATCH REPLACEMENT

EN

Remove the screw that fixes that latch (Fig. 18). Replace the latch and/or the latch spring. Re-assemble the pieces in reverse order.

**NOTE!** Verify that the hose is not pulled out, so that the spring tension is not resting on the latch.

### BYTE AV SPÄRR

SE

Ta loss skruven som håller spärren på plats (Fig. 18). Byt ut spärren och/eller fjädern. Montera de nya delarna.

**OBS!** Kontrollera att slangen ej är utrullad och att fjäderspänningen ej vilar på spärren.

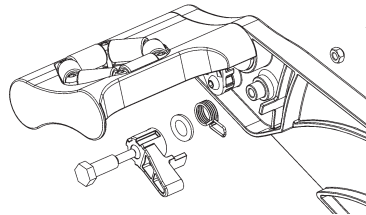
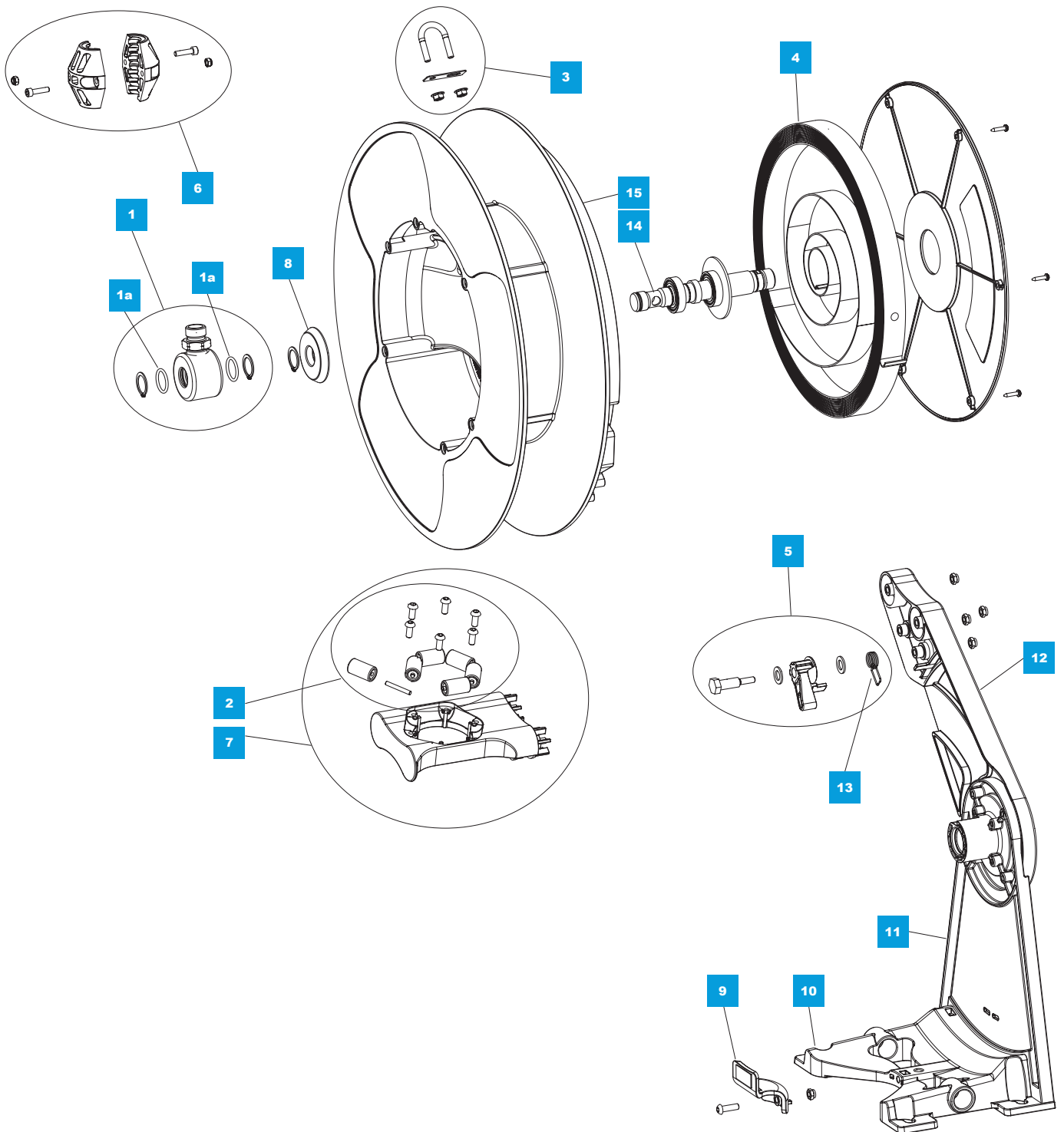

FIG 18.

## TROUBLESHOOTING / FELSÖKNING

SYMPTOM	POSSIBLE FAULT	SOLUTION	EN
Hose does not rewind properly	The spring load is too low	Increase the spring tension	
Leaking hose reel	Damaged hose	Replace the hose	
Leaking swivel	Damaged swivel or swivel seals	Replace swivel or swivel seals	
Hose can not be pulled out	Spring is loaded too hard	Reduce the spring tension	
Reel doesn't latch	Damaged ratched	Replace the ratchet	
	Ratched not fitted	Assemble the ratchet properly	
	Damaged ratchet spring	Replace the ratchet	

SYMPTOM	TROLIG ORSAK	ÅTGÄRD	SE
Slangen rullas inte upp ordentligt	Fjäderspänningen är för lite	Öka fjäderns förspänning	
Läckande slang	Skadad slang	Byt ut slang	
Läckande svivel	Skadad svivel eller sviveltätningar	Byt ut svivel eller sviveltätningar	
Hela slangen går ej att rulla ut	Fjäderspänningen är för hård	Minska fjäderns förspänning	
Reel doesn't latch	Skadad spärr	Byt ut spärr	
	Spärr felaktigt monterad	Kontrollera att spärren är korrekt monterad	
	Skadad fjäder till spärr	Byt ut spärr	



POS.	DESCRIPTION	PART NO	FOR HOSE REEL(S)	CONSISTS OF
1	Swivel kit	744 00 06	45235	Swivel, adapter and seals
		744 00 07	45222, 45225	
		744 00 02	25232, 25235, 35421	
		744 00 03	15212, 15225	
		744 00 04	55225	
		744 00 05	65232, 65235, 75232, 75235	
1a	Swivel seals	544 00 04	45222, 45225, 45235, 25232, 25235, 35421	Swivel seals
		744 00 15	15212, 15225	
		744 00 16	55225	
		744 00 17	65232, 65235, 75232, 75235	
2	Hose outlet roller kit	712 00 01	All	Hose rollers (x6) Roller pins (x6) Screws (x6)
3	U-bolt kit	744 00 10	25232, 25235, 15225, 65232, 65235, 75232, 75235	U-bolt Nuts (x2)
		744 00 11	15212	U-bolt Nuts (x2)
4	Spring	702 00 02	45222, 25232, 15212, 65232, 35241, 75232	Spring, 10 m
		702 00 04	45225, 45235, 25235, 15225, 55225, 65235, 25205	Spring, 15 m
5	Ratchet kit	744 00 14	All	Ratchet spring, screw, ratchet, nut, washer
6	Hose stopper	234 59 86	25235, 25235, 45235, 15225	Hose stop halves (x2) Screw (x2) Nut (x2)
		134 51 63	15212, 45222, 45225	
		134 51 64	65232, 65235, 75232, 75235	
		246 30 18	35241	
		246 30 19	55225	
7	Hose outlet with bracket	712 00 02	All	
8	Washer	205 00 14	All	
9	Hose de-railing guard	205 00 13	All	
10	Base	205 00 10	All	
11	Support arm	205 00 11	All	
12	Arm	205 00 12	All	
13	Spring for latch	702 00 05	All	
14	Shaft	105 00 40	15212, 15225	Shaft (without bearings)
		205 00 40	25232, 25235, 35421	
		405 00 40	45222, 45225	
		605 00 40	65232, 65235, 75232, 75235, 55225	
15	Hose spool	205 00 15	All	Spool
-	Outlet hose	224 61 30	45222	Outlet hose, 10 m
		224 61 31	45225	Outlet hose, 15 m
		224 61 40	45235	Outlet hose, 15 m
		702 00 10	25232	Outlet hose, 10 m
		702 00 11	25235	Outlet hose, 15 m
		224 61 55	15212	Outlet hose, 10 m
		224 61 56	15225	Outlet hose, 15 m
		224 61 53	55225	Outlet hose, 15 m
		224 61 50	65232	Outlet hose, 10 m
		224 61 51	65235	Outlet hose, 15 m
		224 61 59	35241	Outlet hose, 6 m
		224 61 61	75232	Outlet hose, 10 m
		-	Inlet hose	224 61 32
702 00 12	25232, 25235			
224 61 57	15212			
224 61 58	15225			
224 61 54	55225			
224 61 52	65232, 65235			
224 61 60	35241			
224 61 62	75232, 75235			



POS.	BESKRIVNING	ART. NR.	FÖR SLANGUPPRULLARE	BESTÅR AV		
1	Svivelkit	744 00 06	45235	Svivel, adapter och packningar		
		744 00 07	45222, 45225			
		744 00 02	25232, 25235, 35421			
		744 00 03	15212, 15225			
		744 00 04	55225			
		744 00 05	65232, 65235, 75232, 75235			
1a	Svivelpackningar	544 00 04	45222, 45225, 45235, 25232, 25235, 35421	Svivelpackningar		
		744 00 15	15212, 15225			
		744 00 16	55225			
		744 00 17	65232, 65235, 75232, 75235			
2	Slangstyrning	712 00 01	Alla	Styrrullar (x6) Axlar (x6) Skruvar (x6)		
3	U-bultsats	744 00 10	25232, 25235, 15225, 65232, 65235, 75232, 75235	U-bult Muttrar (x2)		
		744 00 11	15212	U-bult Muttrar (x2)		
4	Fjäder	702 00 02	45222, 25232, 15212, 65232, 35241, 75232	Fjäder, 10 m		
		702 00 04	45225, 45235, 25235, 15225, 55225, 65235, 25205	Fjäder, 15 m		
5	Spärrsats	744 00 14	Alla	Spärrfjäder, axel, spärr, mutter, bricka.		
6	Slangstopp	234 59 86	25235, 25235, 45235, 15225	Slangstopp-halvor (x2) Skruv (x2) Mutter (x2)		
		134 51 63	15212, 45222, 45225			
		134 51 64	65232, 65235, 75232, 75235			
		246 30 18	35241			
		246 30 19	55225			
7	Slangutlopp med fäste	712 00 02	Alla			
8	Bricka	205 00 14	Alla			
9	Urspårningskydd	205 00 13	Alla			
10	Bottenplatta	205 00 10	Alla			
11	Gavel	205 00 11	Alla			
12	Arm	205 00 12	Alla			
13	Fjäder för spärr	702 00 05	Alla			
14	Axel	105 00 40	15212, 15225	Axel (utan lager)		
		205 00 40	25232, 25235, 35421			
		405 00 40	45222, 45225			
		605 00 40	65232, 65235, 75232, 75235, 55225			
15	Slangtrumma	205 00 15	Alla	Slangtrumma		
-	Utloppsslang	224 61 30	45222	Utloppsslang, 10 m		
		224 61 31	45225	Utloppsslang, 15 m		
		224 61 40	45235	Utloppsslang, 15 m		
		702 00 10	25232	Utloppsslang, 10 m		
		702 00 11	25235	Utloppsslang, 15 m		
		224 61 55	15212	Utloppsslang, 10 m		
		224 61 56	15225	Utloppsslang, 15 m		
		224 61 53	55225	Utloppsslang, 15 m		
		224 61 50	65232	Utloppsslang, 10 m		
		224 61 51	65235	Utloppsslang, 15 m		
		224 61 59	35241	Utloppsslang, 6 m		
		224 61 61	75232	Utloppsslang, 10 m		
		-	Inloppsslang	224 61 32	45222, 45225, 45235	Inloppsslang, 0,8 m
				702 00 12	25232, 25235	
224 61 57	15212, 15225					
224 61 58						
224 61 54	55225					
224 61 52	65232, 65235					
224 61 60	35241					
224 61 62	75232, 75235					

**EN** Alentec&Orion AB, Grustagsvägen 4, SE-13840, Älta, Sweden, declares by the present certificate that the mentioned machinery is in conformity with the following standards or other normative documents (TÜV S9211282), (DIN 24558 / 10.91), (DIN EN 292 / 2/11.91) and has been declared in conformity with the EC Directive **(2006/42/EEC)**.

**SE** Alentec&Orion AB, Grustagsvägen 4, SE-13840, Älta, Sverige, deklarerar genom detta certifikat att de omnämnda utrustningarna är i överensstämmelse med följande standarder eller normerande dokument (TÜV S9211282), (DIN 24558 / 10.91), (DIN EN 292 / 2/11.91) och har blivit deklarerade i enlighet med EC Direktiv **(2006/42/EEC)**.



**Krister Tynhage**  
Managing Director



**Olle Berglund**  
Product Manager